

TAQUILLA METÁLICA CON 2 DEPARTAMENTOS

REF: 4015

Módulo de continuación



Descripción general:

- Taquilla metálica con dos puertas y dos departamentos.
- El módulo de continuación se coloca a la derecha, después del módulo de inicio.
- Cerradura con llave y porta etiqueta en cada puerta.
- Incluye barra de acero inoxidable para perchas en cada departamento.
- Incorpora un estante en cada departamento.
- Se suministra desmontada (consultar precio y plazo para entrega montada)
- Muy fácil montaje.
- Incluye manual de componentes e instrucciones de montaje.

Colores estándar:

- **Cuerpo:** Gris RAL 7035 texturizado.
 - **Puerta:** Gris RAL 7035 texturizado.
- (bajo pedido es posible pintar las puertas en color diferente; consultar precio y plazo)

Materiales y componentes:

- Fabricada en chapa de acero de 0.6 mm de espesor
- Pintado con Epoxi-poliéster texturizado en polvo de 80 micras de espesor.
- Cerradura amaestrada con dos llaves.

Características técnicas:

- Dimensiones: Alto 1830 x Ancho 380 x Fondo 450 mm.
- Laterales, trasera y puertas fabricados en chapa de acero laminado en frío.
- Cerradura cromada de cilindro.
- Porta etiqueta en cada puerta.
- Tiradores encastrados con cerco de acero inoxidable.
- Puertas con refuerzo omega longitudinal.
- Trasera con refuerzo omega transversal.
- Rejilla de ventilación inferior en cada puerta.
- Peso sin embalaje: 20 kg.
- Peso con embalaje: 21,5 kg.
- Volumen: 0.070 m3

Uso: Vestuarios

Funcionamiento:

Certificaciones y Homologaciones:

ISO 9001

Sistemas Industriales Europeos,sl

C/Londres,10/12 | Pol. Ind. de Parla | 28980 -Parla-(Madrid)

Teléfono: 91 698 43 53 | Web: www.sie-sl.com |





Sistemas Industriales Europeos, s.l

Ref: 4015 Módulo de continuación

Item	Cantidad	Descripción
A	1	Panel trasero
C	1	Panel de unión
D	1	Puertas con marco
E	2	Estante de suelo
F	1	Estante de techo
G	2	Estante interno
H	2	Barra perchero

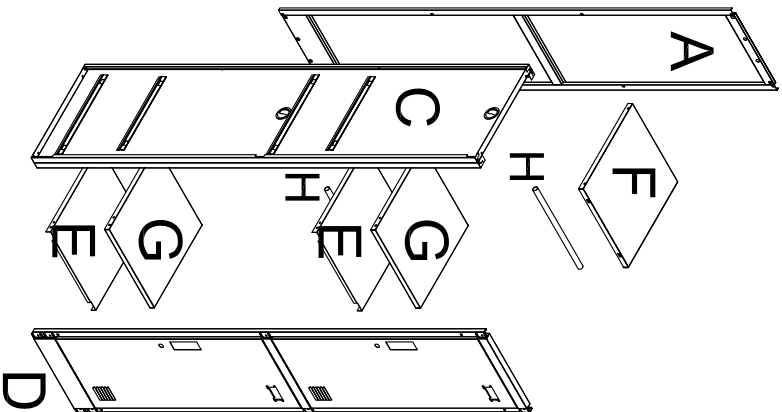

A

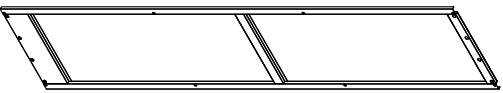

Panel trasero

C

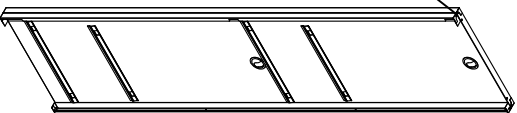

Panel de unión

D

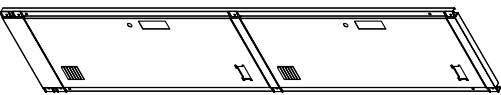

Puertas con marco

E

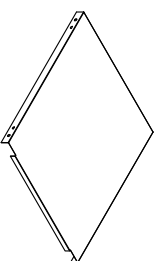

Estante de suelo

F

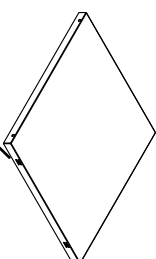

Estante de techo

G

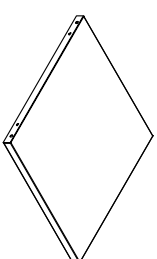

Estante interno

H

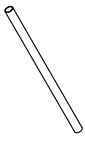

Barra perchero

Detalle pestañas ensamblaje



Ensamblaje de la parte inicial

Ensamblar el panel trasero A con el panel izquierdo B del módulo de inicio 4014, y fijar mediante los tornillos.

Ensamblar el panel de unión C, del módulo de continuación 4015, con el panel trasero A mediante los tornillos.

Ensamblar la puerta con el marco D con el panel izquierdo B y el panel de unión C.

Presionar hacia abajo los estantes de suelo E, hasta insertarlos dentro de las pestañas del panel izquierdo B y del panel de unión C.

Presionar hacia arriba el estante de techo F, fijar la parte trasera de F con los tornillos la parte trasera de F con el marco de la puerta doblando las pestañas hasta la posición vertical.

Ensamblar los estantes internos G y las barras taquillas H presionando hacia abajo.

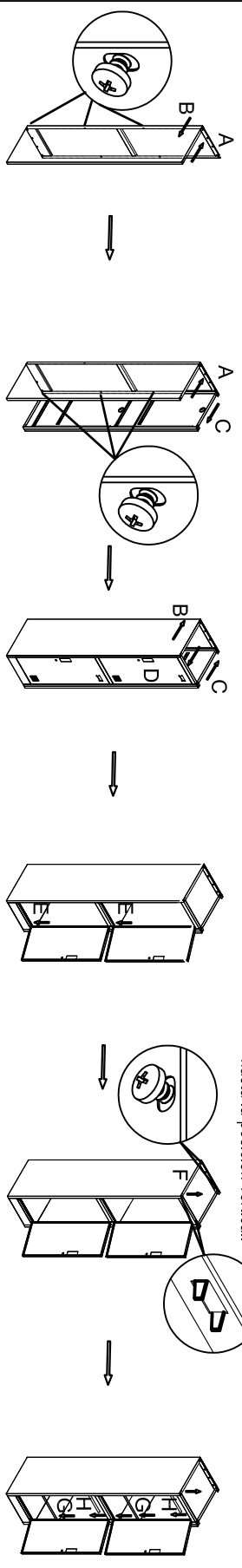

Ensamblaje de la parte media (para conjuntos de 3 o más taquillas)

Ensamblar el panel trasero A con el panel de unión C, fijarlos a la taquilla adyacente mediante los tornillos; fijar el otro panel intermedio C al panel trasero A mediante los tornillos.

Ensamblar la puerta con marco D, con los dos paneles de unión C.

Presionar hacia abajo los estantes de suelo E, hasta insertarlos dentro de los dos paneles de unión C.

Presionar hacia arriba el estante de techo F, fijar la parte trasera de F con el panel trasero A mediante los tornillos, fijar la parte frontal de F con el marco de la puerta doblando las pestañas hasta la posición vertical.

Ensamblar los estantes internos G y las barras taquillas H, presionando hacia abajo.

Repite estos pasos tantas veces como necesite para componer los conjuntos de taquillas que predec.

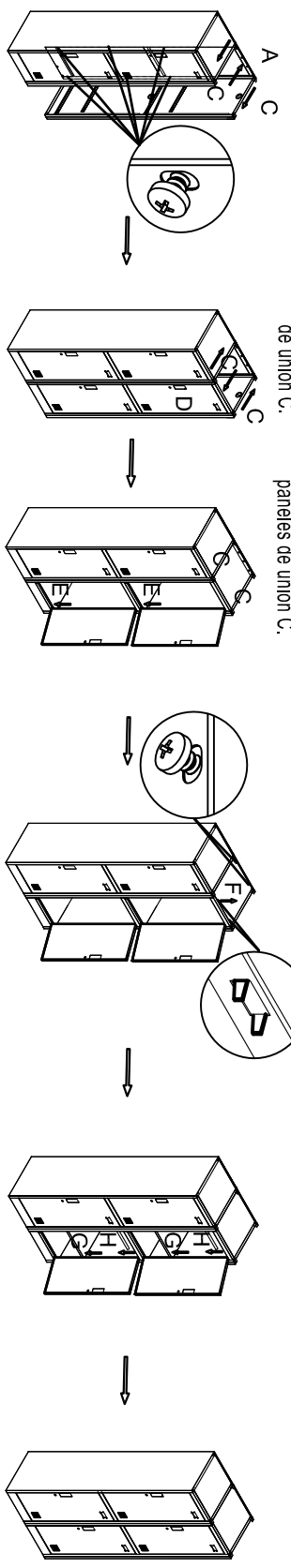

Ensamblaje de la parte final

Ensamblar el panel trasero A con el panel de unión C, fijarlos a la taquilla adyacente mediante los tornillos, ensamblar y fijar con los tornillos el panel trasero A con el panel derecho I, que proviene del módulo de inicio 4014.

Ensamble la puerta con marco D, con el panel de unión C y con el panel derecho I.

Presione hacia abajo los estantes de suelo E, hasta insertarlos en las pestañas de los paneles de unión C y derecho I.

Presione hacia arriba el estante de techo F, fijar la parte trasera de F mediante los tornillos y fijar la parte delantera de F con el marco de la puerta, doblando las pestañas hasta la posición vertical.

Ensamble los estantes internos G y la barras taquillas H, presionando hacia abajo.

Producto acabado

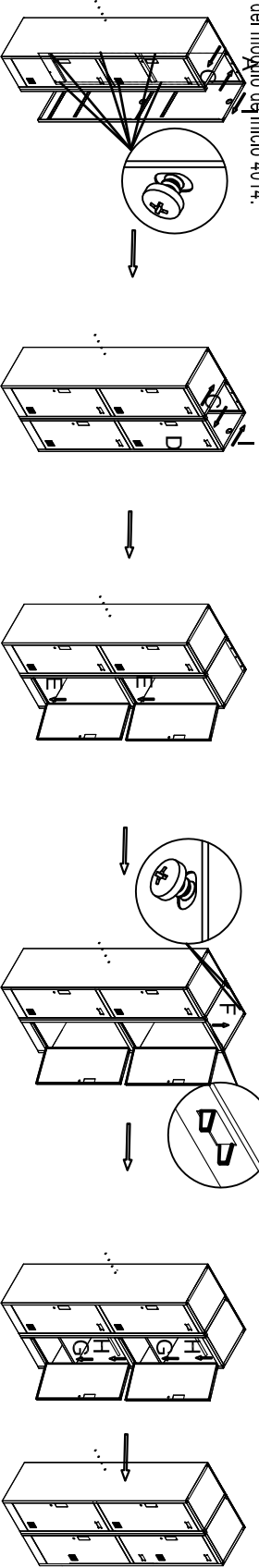

Ejemplos de composiciones
Conjunto de 2 taquillas

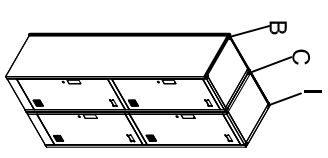

Conjunto de 3 taquillas

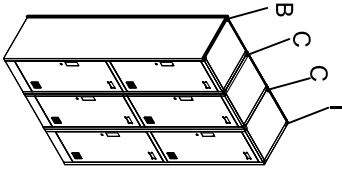

Conjunto de 5 taquillas

